

VSH-15Z

강력한 성능의 15 kV 포토이온라이저 모델입니다. 대면적 사이즈 및 높은 수준의 제전능력이 요구되는 영역에서 사용이 가능합니다.

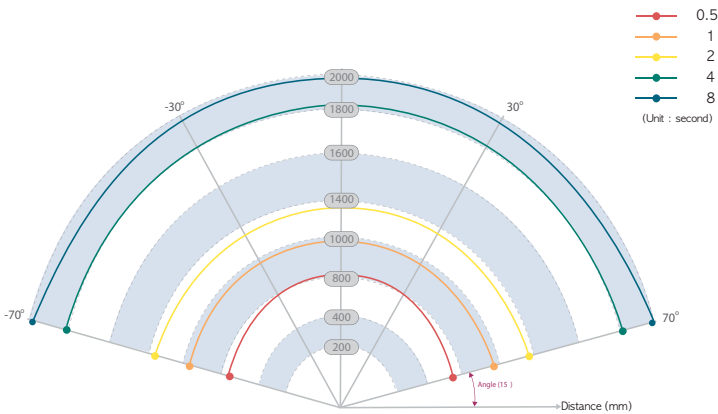

• 거리에 따른 제전성능(Decay Time Rate)



• 사양

관전압	15 kV
조사각도	150°
입력전압	DC 24V
최대전력	20 W
중량	0.6 kg
튜브교체가능	0

• 연 X-선에 의한 정전기 제거 원리란?

연 X-선이 공기에 흡수되어 공기를 이온화하는 방식이며, 이 과정에서 공기 중의 분자를 이온화하여 양이온 및 음이온을 동시에 형성합니다. 이러한 이온들이 대전된 물질의 극성에 따라 쿨롱력에 의해 각각 반대의 극성의 이온을 끌어당겨 결합하며, 이동된 이온은 전하를 전달하여 대전된 물체를 중화시키고 이전의 안정된 상태로 유지됩니다. 일반적인 코로나방전 방식의 경우 방전침 주변에 이온 스퍼터링에 의한 금속성 이물이 발생하는 단점이 있지만, 연 X-선방식의 경우 광원을 이용한 제전원리로 이물성분이 전혀 발생하지 않습니다.

• 연 X-선방식 포토이온라이저의 장점

완벽한 이온밸런스

압축공기와 고압방전에 의해 이온을 발생시키는 기존 코로나방전식 이온라이저와 달리, 연 X-선을 활용한 제전방식은 공기중의 분자를 이온화시켜 대전체와 결합하기 때문에, 원천적으로 완벽한 이온밸런스를 유지하게 됩니다.

이물성분 미발생

코로나방전방식의 기존제품은 금속성 방전침을 사용하기에 고압에 따른 열발생 및 부식작용으로 금속성 미세 이물질이 발생할 수 있습니다. 연 X-선 광원을 이용한 포토이온라이저는 기류공급이 불필요하여 이물질이 전혀 발생하지 않습니다.

유지관리 불필요

이물성분이 형성되지 않기에 청소나 유지관리 없이 사용 가능합니다. 또한 원천적으로 완벽한 이온밸런스를 유지하므로 사용 중 별도의 보정작업이 불필요합니다.

빠른 제전속도

광원을 이용한 제전방식으로, 기류공급을 통한 기존 코로나방전식 이온라이저에 비해 제전속도가 빠릅니다. 특히 대면적 및 빠르게 이동하는 대상체의 제전에 효과적입니다.

오존 미발생

기존의 코로나방전식 이온라이저의 경우 이온 발생 과정에서 유해요소인 오존이 발생하며, 장기간 노출 시 기기부식 및 작업자의 건강에 위해를 초래할 수 있습니다. 연 X-선 방식의 포토이온라이저는 사용 중 오존이 발생하지 않습니다.

• 사용환경

사용중 온도	0~40°C
보관중 온도	-10°C~60°C
사용중 습도	60% 이내
보관중 습도	85% 이내

제품정보

VSC-15Z (Controller)

• 사양

입력전압	100~240V, 50/60Hz
최대전력	70 W
중량	0.9 kg
입출력 인터페이스	원격조정, 연동장치, 고장
시리얼 통신	RS-485
입출력 핀 접속	DSUB15P Female

12Z 및 15Z시리즈 전용의 포토이온라이저 컨트롤러.
 최대 1:4 헤드를 동시에 연결 가능합니다.



• 방사선 차폐 물질

차폐체	재료 두께
스테인레스	0.5
알루미늄	9
유리	17
PVC	14
아크릴	148



• 구성

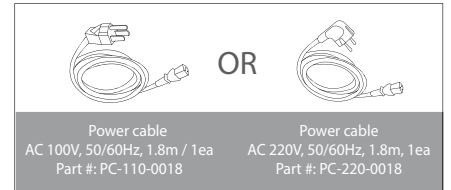
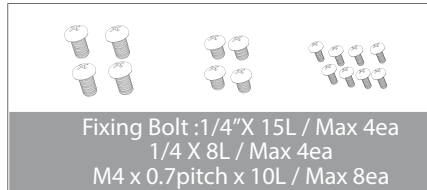
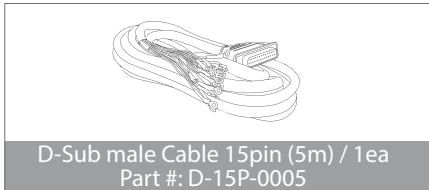
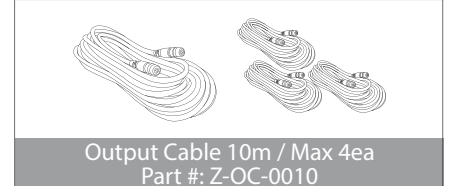
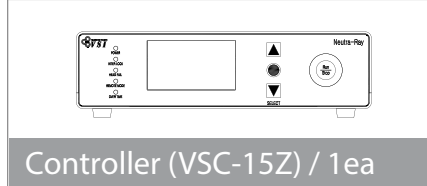
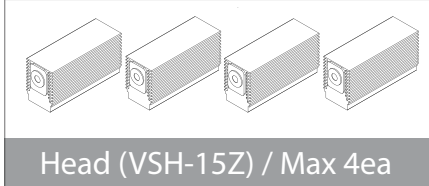

• 치수 (단위:mm)

헤드

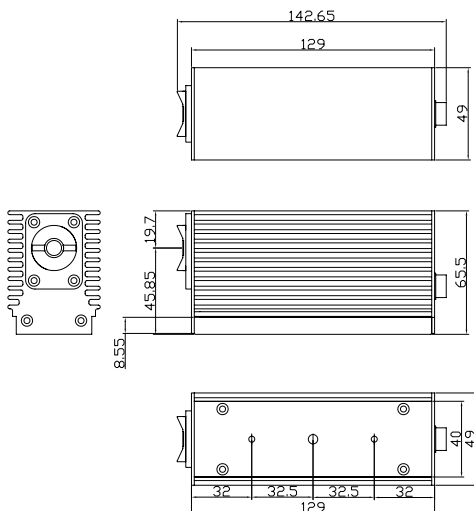

컨트롤러

